

VITAWORK®

VITAWORK[®]

LE MEILLEUR ÉCLAIRAGE POUR LES ESPACES DE TRAVAIL

Conçu pour s'adapter à la particularité de chaque espace de travail.

En mettant la priorité sur la qualité de lumière, tous éléments superflus ont été volontairement retirés du lampadaire. Ses lignes épurées s'intègrent parfaitement dans tous les types d'intérieur et les valorisent. Tous les matériaux utilisés reflètent une haute qualité et peuvent être recyclés.

En complément de la gamme standard, des produits personnalisés peuvent être développés dans le cadre de projets spécifiques.





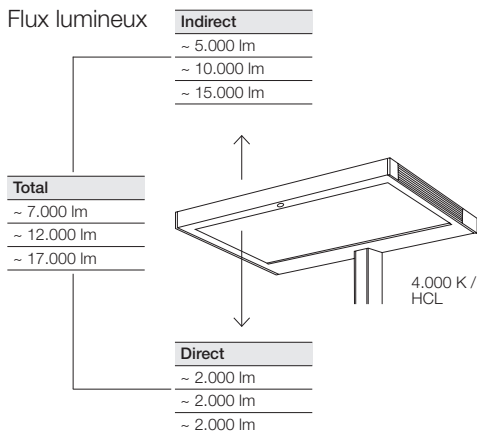

Éclairage uniforme dans toute taille de pièces.

VITAWORK® propose trois flux lumineux pour éclairer des pièces de différentes tailles. La température de couleur de 4000 K avec un indice de rendu de couleur > 80 offre une lumière de travail optimale. La combinaison de l'éclairage direct et indirect via le panneau lumineux intégré permet un éclairage particulièrement homogène. Des LED dernière génération procurent une distribution de la lumière symétrique ou asymétrique via le



panneau lumineux. VITAWORK® permet d'éclairer des espaces de travail plus grands et plus spacieux.

VITAWORK® répond aux exigences de la norme EN 12464-1 et l'ordonnance allemande sur les lieux de travail ASR 3.4. En développant cette gamme, nous avons porté une attention particulière à l'efficacité énergétique (environ 135 lm / W).

Une version avec un éclairage biologiquement efficace (2700 - 6500 K) complète la gamme.

Confort visuel :

Améliorez votre confort visuel en ajustant individuellement l'éclairage direct et indirect

- Distribution directe / indirecte pour une impression de lumière naturelle et un éclairage uniforme
- Un même design pour différentes situations
 - 7 000 lumen : Open Space
 - 12 000 lumen : Bureau avec un ou deux postes de travail (environ 16 m²)
 - 17 000 lumen : large espace de travail, plafonds en béton apparents, exigences particulières
- Idéal pour les bureaux à hauteur réglable
- Contrôle automatique par détecteurs de présence et de lumière du jour

Distribution asymétrique de la lumière

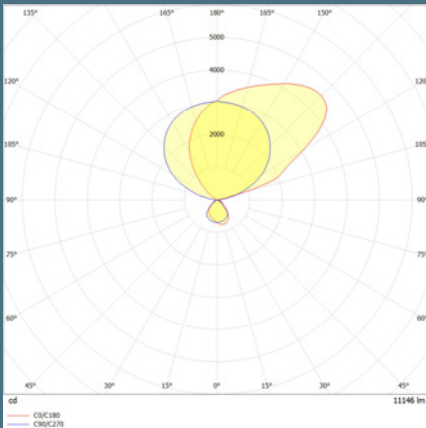

DIN EN 12464-1

ASR 3.4

Données techniques valables à Août 2018

Veuillez consulter notre site internet pour les dernières informations techniques.

Tous les lampadaires sont disponibles avec une distribution de lumière symétrique et asymétrique.





FONCTIONNEMENT ET DÉTECTEURS

Une technologie sophistiquée facile à utiliser.

Au cœur de toutes les lampes LUCTRA® se trouve le système électronique breveté VITACORE®. Il fournit la meilleure qualité de lumière et son fonctionnement est intuitif.

VITAWORK® est équipé d'un panneau de commande tactile discret et intuitif. En plus de la fonction marche / arrêt, vous pouvez piloter l'éclairage direct/indirect par une gradation manuelle progressive et séparée ou choisir le modèle équipé de détecteurs de présence et de lumière du jour pour un pilotage automatique.





VITAWORK® PEUT ÊTRE PERSONNALISÉ À VOTRE PROJET

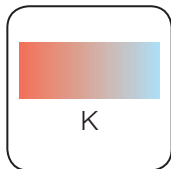

Effet biologique
de la lumière/
Choix de la
température de
couleur

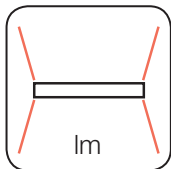

Flux lumineux
personnalisable/
Courbe de séquence
d'éclairage
ajustable

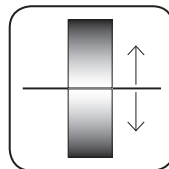

Gradation
combinée
pour éclairage
direct/indirect

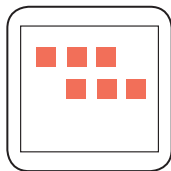

Système d'éclairage
compatible à la
gestion centra-
lisée du bâtiment



Choix de la
couleur

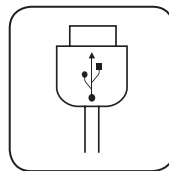

Ports de
chargement USB

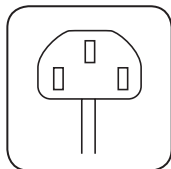

Choix de
l'emplacement
du câble
d'alimentation
électrique

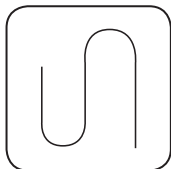

Choix de la
longueur et du
type de câble



A PROPOS DE LUCTRA®

LUCTRA® a pour objectif de fournir le meilleur éclairage possible pour le travail: innovant, inspirant, fiable et durable. Une lumière qui non seulement offre un parfait éclairage, mais apporte aussi un bien-être aux utilisateurs, les rendant peut-être plus performants, moins fatigués. Cela fonctionne car les lampes LUCTRA® donnent les bonnes impulsions de lumière au bon moment de la journée, parfaitement en adéquation avec

les besoins de chaque utilisateur. L'effet biologique de la lumière LUCTRA® a été prouvé par une étude clinique. Toutes les lampes LUCTRA® sont développées et assemblées manuellement en Allemagne.

Consultez www.luctra.eu pour plus d'informations sur nos projets, notre gamme de produits et notre équipe.



Made in
Germany

LUCTRA® est une marque de DURABLE

DURABLE · Hunke & Jochheim GmbH & Co. KG
Westfalenstraße 77 – 79 · 58636 Iserlohn · Germany
Phone +49 23 71 662445

DURABLE France S.A.S
Immeuble Le Tryalis · 9, rue de Rosny · 93100 Montreuil · France
Téléphone +33 1 48 12 1090

info@luctra.eu · www.luctra.eu